

Montageanleitung

MEMO Ovalwanne 1800 x 800 x 450 mm

freistehend mit vorm. Untergestell und Außenverkleidung

Stand April 2014

Bitte beachten Sie bei der Montage von GKI Badewannen die gültigen Normen und die Angaben der Hersteller für das Montagezubehör.



- Die GKI Badewanne ist sofort nach Erhalt auf mögliche Beschädigungen zu kontrollieren. Bei Schäden durch unsachgemäße Handhabung, Transport oder Zwischenlagerung wird von GKI keine Haftung übernommen.
- Badewannen mit Beschädigungen dürfen nicht eingebaut werden. Bei Unklarheiten nehmen Sie bitte vor dem Einbau mit uns Kontakt auf.
- Schützen Sie während der Montage der GKI Badewanne die Wannenoberfläche durch Abdecken vor Beschädigung und Verschmutzung.

Bauseitige Vorkehrungen

- Der Bodenbereich am Montageort muss eben und durchgehend fertig gefliest sein.
- Für Revisionsarbeiten jeglicher Art muss die Wanne aus der Schürze gehoben werden.
- Alle Ver- und Entsorgungsleitungen wie z.B. Bodenablauf DN 50, Elektroanschluss (bei Zusatzausstattung mit einem GKI Poolsystem) sowie die Wasserzuleitung bei Einsatz einer Ab- und Überlaufgarnitur mit integriertem Wassereinlauf sind gemäß nachstehender Skizze bauseitig innerhalb des schraffierten Bereiches zu positionieren. Maßangaben in cm.

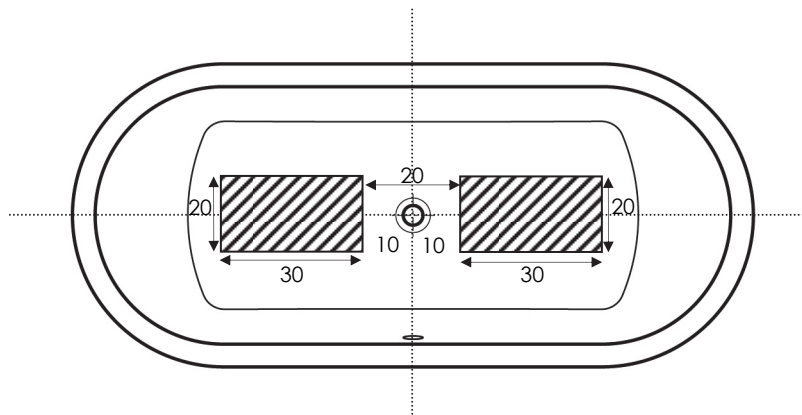

- Die Gesamthöhe der Wanne von OFF bis Oberkante Wannенrand ist auf 620 mm werkseitig voreingestellt. Dieses Maß ist beizubehalten.

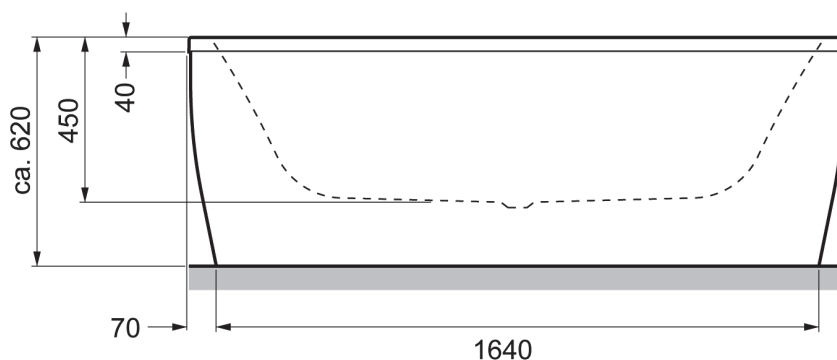

Lieferumfang

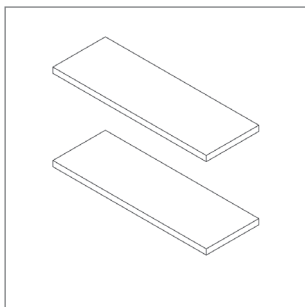
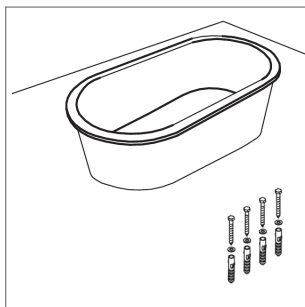

Montage

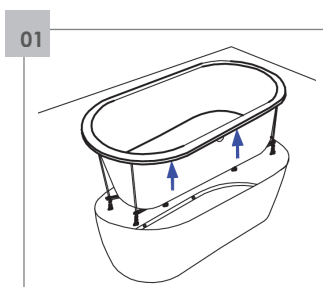

01 Wanne aus der Verkleidung heben und auf mögliche Transportschäden überprüfen.

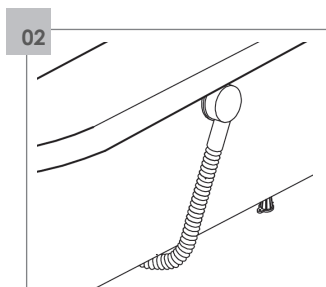

02 Ab- und Überlaufgarnitur montieren.

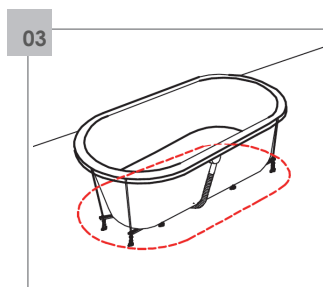

03 Prüfen Sie, ob die WannenfüÙe innerhalb des Ausschnitts der Verkleidung stehen.

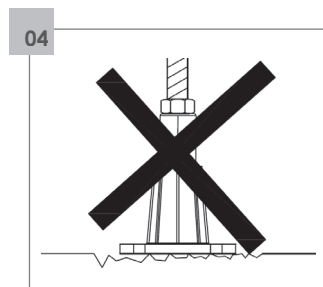

04 Die WannenfüÙe müssen auf einen sauberen und planen Fußboden gestellt werden.

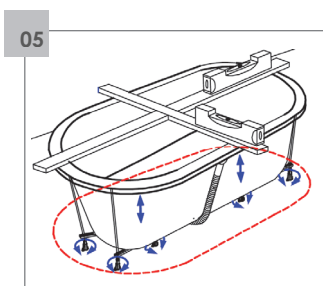

05 Wanne mittels Wasserwaage ausrichten. Das Maß Oberkante Wannrand zum Fußboden beträgt 620 mm.

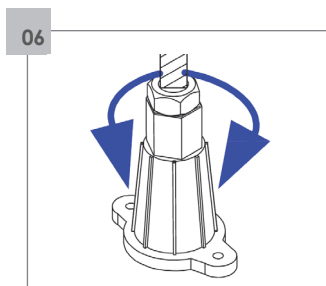

06 Nach Einstellen der WannenfüÙe ziehen Sie bitte die Kontermuttern fest an.

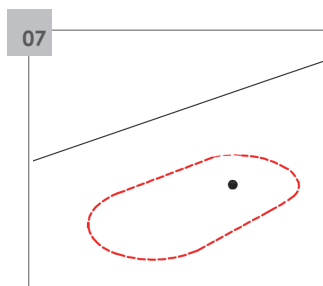

07 Wanne entfernen.

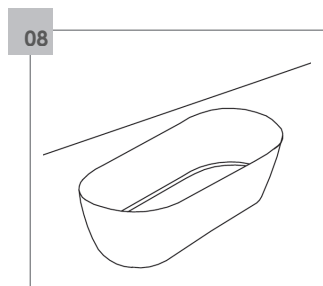

08 Verkleidung auf den Fußboden stellen.

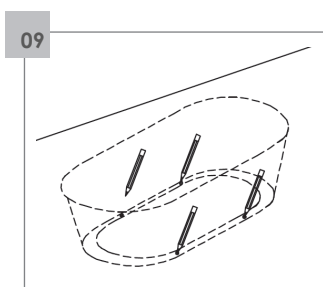

09 Zeichnen Sie die Befestigungslöcher am Fußboden an.

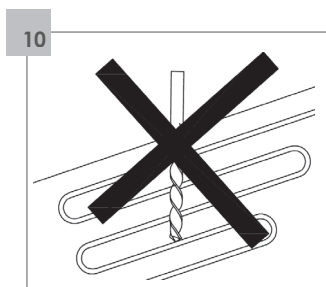

! Bei der Montage darauf achten, dass keine Wasserrohre oder elektrische Leitungen o.ä., die unterhalb der Wanne liegen könnten, zerstört werden.

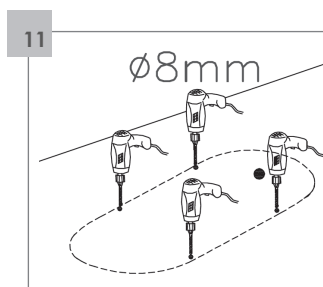

11 Die 4 Löcher bohren.

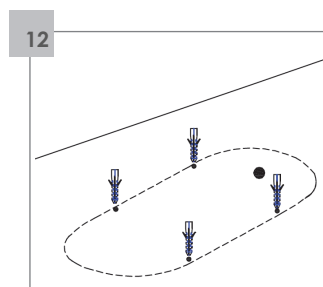

12 Dübel einsetzen.

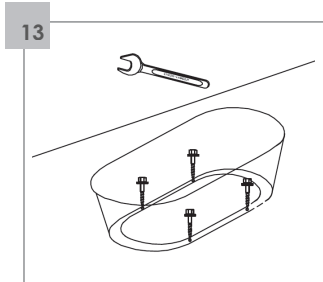

13 Befestigen Sie die Verkleidung am Fußboden mit den beiliegenden Schrauben.

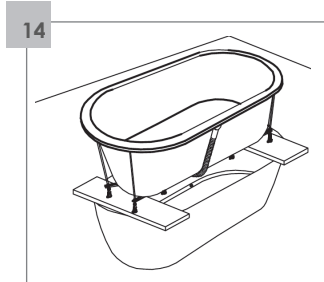

14 Legen Sie die Holzleisten auf den Rand der Verkleidung.

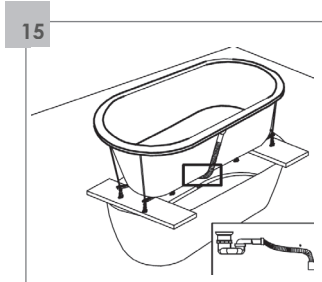

15 Befestigen Sie den flexiblen Abflussschlauch am Siphon der Ab- und Überlaufgarnitur.

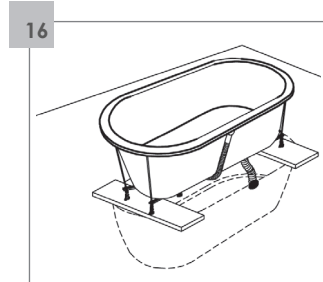

16 Befestigen Sie den Schlauch am Ablaufrohr im Boden.

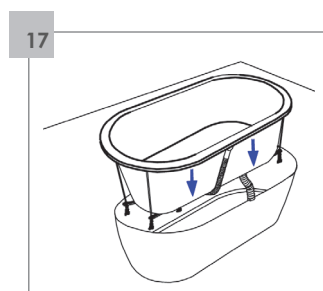

17 Wanne in die Verkleidung einsetzen. Achten Sie darauf, dass die Schürze sich innerhalb der Abstandhalter befindet.

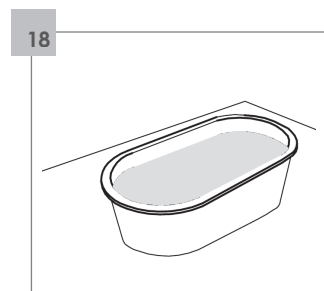

18 Zum Dichtigkeitstest ist die Wanne bis zum Überlauf mit Wasser zu füllen.

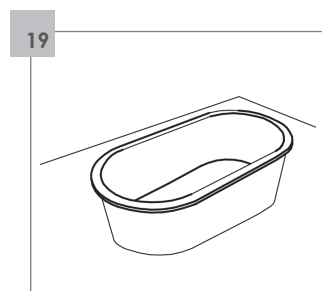

19 Wanne vollständig entleeren.

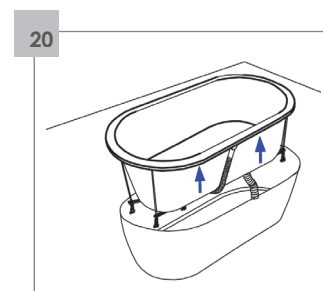

20 Wanne anschließend aus der Verkleidung heben.

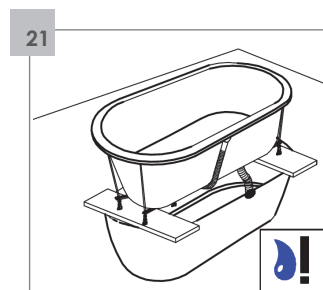

21  Wanne, Ab- und Überlaufgarnitur, den flexiblen Abflussschlauch, Siphon und alle Verbindungen sorgfältig auf Dichtigkeit prüfen.

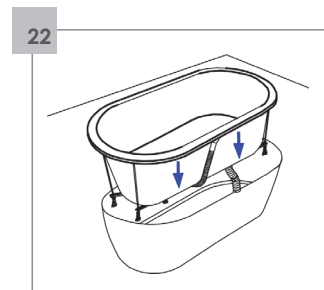

22 Wanne wieder in die Verkleidung einsetzen. Dabei ist zu beachten, dass sich die Schürze innerhalb der Abstandhalter befindet.

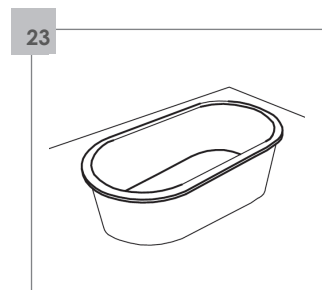

23 Wannenmontage ist jetzt abgeschlossen.

NACRYLplus®

NACRYLplus® ist ein neuer, hautfreundlicher Werkstoff aus gegossenem Sanitär-Acryl, der sich durch einen EASY-TO-CLEAN Effekt und eine kratzfestere Oberfläche auszeichnet.

Die Oberfläche bei Produkten aus NACRYLplus® lässt sich leicht reinigen und verringert die Haftbarkeit von Schmutz, Kalk und Fremdstoffen.

Mit dem Einsatz von Produkten aus NACRYLplus® sparen Sie Zeit und Reinigungsmittel. Sie leisten auch für die Umwelt einen erheblichen Beitrag.

Qualität und Gewährleistung

Unsere Produkte aus NACRYLplus® und unsere Poolwannen werden nach modernsten Gesichtspunkten gefertigt. Sie haben sich für Qualität aus Österreich entschieden, die Ihnen lange Freude bereiten wird.

Es gelten ausschließlich unsere allgemeinen Liefer- und Zahlungsbedingungen, sowie die gesetzlichen Gewährleistungsvereinbarungen. Voraussetzung hierfür ist die ordnungsgemäße Montage durch einen konzessionierten Fachhandwerker sowie die Einhaltung und Beachtung der Pflegehinweise.

Pflegehinweise

- Nach dem Baden die Wannenoberfläche mit Wasser abspülen und mit einem feuchten Tuch nachwischen. **Achtung - keine Scheuermittel verwenden!**
- Stärkere Verschmutzungen mit warmem Wasser und flüssigem milden Reinigungsmittel oder einer Seifenlauge beseitigen.
- Kalkablagerungen mit Branntweinessig und Wasser wegwischen (Armaturen aussparen!)



Armaturen mit farbiger Oberfläche sowie in messing, edelmessing, gold und aranja sind in ihrer Oberflächenbeschaffenheit empfindlicher als verchromte Teile.

Deshalb: Bei der Pflege nur weiches Tuch verwenden. Schäden, die durch unsachgemäße Behandlung mit Chemikalien, Säuren oder Scheuermitteln entstehen, können wir nicht als Reklamationsgrund anerkennen.

Reinigungsmittel

Fordern Sie bei Bedarf über Ihren konzessionierten Fachmann nachstehende GKI Pflegemittel an

Art.-No. GKIPLS

Pflegeset für Acryl- und NACRYLplus® Produkte

Für weitergehende Fragen und Unterstützung oder Service steht Ihnen unser Kundendienst unter Telefon 0043/(0) 53 73/42 300 oder E-Mail info@gki-kufstein.at zur Verfügung.

technische Änderungen vorbehalten!

G K I Sanitär-VertriebsgesmbH
Oberndorf 128d
A – 6341 Ebbs

Telefon 0043/(0)5373 / 42 300
Telefax 0043/(0)5373 / 42 300 40
E-Mail info@gki-kufstein.at
Internet www.gki-kufstein.at