

# Betriebsanleitung

## **GKI Dampfgeneratoren**

2017



Sanitär-VertriebsgesmbH  
Oberndorf 128d  
A – 6341 Ebbs

Telefon	0043/5373/42300
Telefax	0043/5373/42300 40
E-Mail	<a href="mailto:info@gki.at">info@gki.at</a>
Internet	<a href="http://www.gki.at">www.gki.at</a>

Lesen Sie bitte vor Gebrauch des Gerätes diese Anleitung sorgfältig durch und bewahren Sie diese auf. Sie gibt Ihnen wertvolle Informationen zur sachgerechten Verwendung Ihres GKI Dampfgenerators.

### Funktionsbeschreibung

Der GKI Dampfgenerator erhitzt Wasser bis zum Siedepunkt, der Kessel wird ab Einschalten des Geräts automatisch gefüllt bzw. nachgefüllt, der erzeugte Wasserdampf wird durch die bauseitig installierte Dampfleitung zur Dampfduse geleitet und entweicht in die Dampfkabine. Bei dem GKI Dampfgenerator handelt es sich um ein druckloses System, welches sich zusätzlich mit einem Zuluft Ventilator ausstatten lässt um die Sauerstoffversorgung und die Dampfverteilung zu verbessern bzw. eine gleichmäßige Kabinentemperatur zu gewährleisten. Die eingebauten elektronischen und mechanischen Temperaturüberwachungen bewahren das Gerät und die Umgebung vor Überhitzungsschäden. Der GKI Dampfgenerator verfügt über eine Kalküberwachung, die in regelmäßigen Abständen auffordert den Kessel von Kalk zu befreien. Nach der Benutzung wird das Wasser zeitverzögert abgelassen, während der Abkühlphase und bei gleichzeitigem Vorhandensein von Zuluft- und/oder Abluft-Ventilator laufen diese noch nach. Elektrische Komponenten, welche innerhalb der Kabine verbaut werden, werden ausschließlich mit Niedervolt Spannung versorgt.







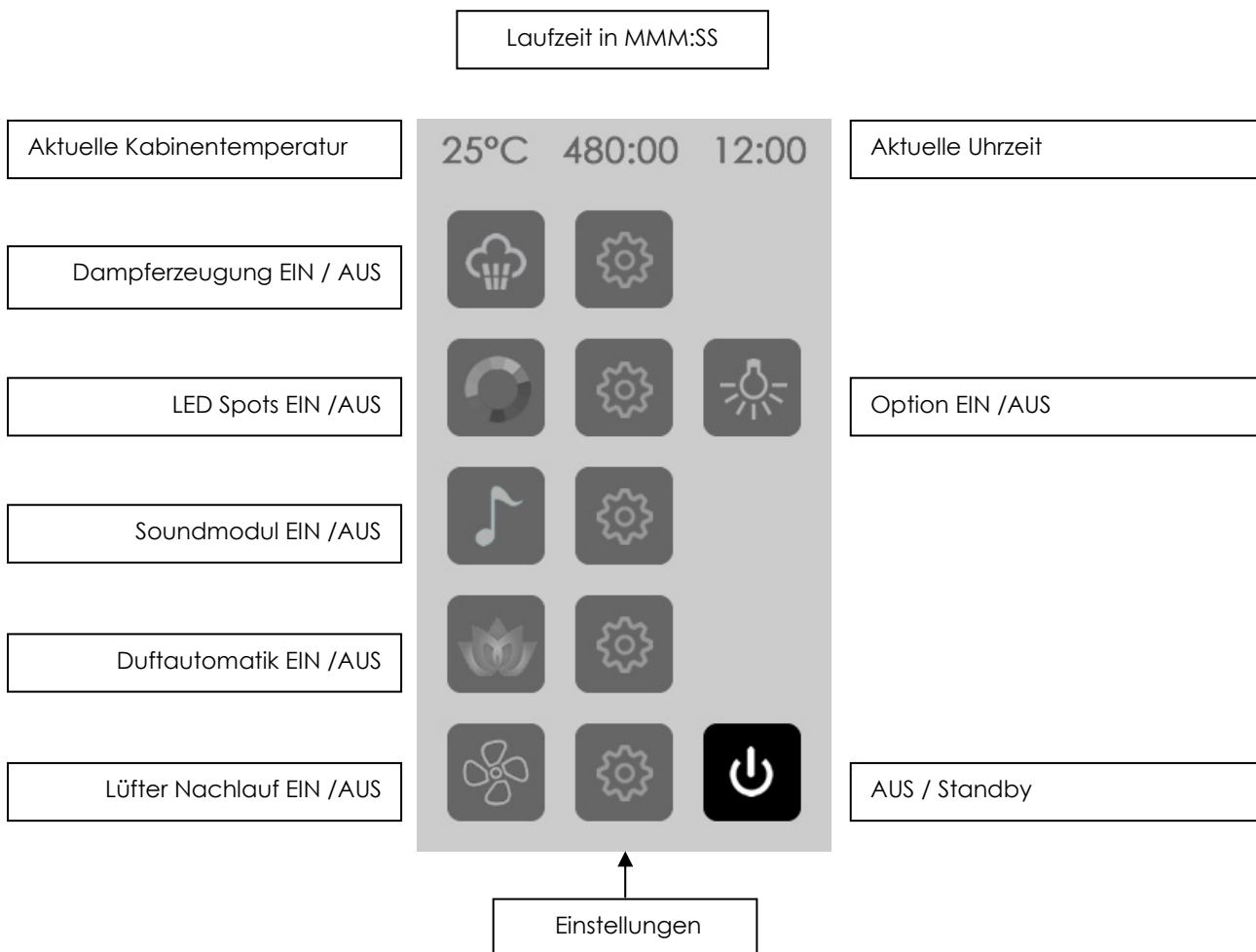



### 1. Startbildschirm

Nach erfolgter Inbetriebnahme ist der Dampfgenerator in Bereitschaft, das Display ist schwarz. Ein leichter Druck auf die Glasscheibe holt das System aus dem Standby Modus. Der Bildschirm dunkelt während des Betriebes ab und schaltet nach einiger Zeit ganz ab um durch die Hintergrundbeleuchtung nicht zu stören.

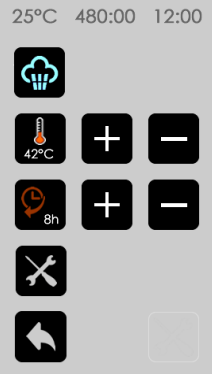
**Hinweis: Je nach Ausstattung und Konfiguration kann Ihr Bildschirm weniger Symbole anzeigen.**



## 2. Dampfbetrieb und Einstellungen

<p>Abb.1</p> <p>25°C 480:00 12:00</p> 	<ul style="list-style-type: none"> <li> Startet oder stoppt die Dampferzeugung</li> <li> Einstellungs Menü Dampf (Abb.2)</li> <li> einmaliges Drücken schaltet alle Funktionen ab, ein zweiter Druck versetzt das Gerät in Stand By Modus</li> </ul>
<p>Abb.2</p> <p>25°C 480:00 12:00</p> 	<ul style="list-style-type: none"> <li> Zeigt die eingestellte Solltemperatur der Kabine an</li> <li> Zeigt die eingestellte Restlaufzeit des Generators an</li> <li> Setupmenü, Uhrzeit, Datum, Wasserhärte, Duft-Feineinst. (Abb.3)</li> </ul> <ul style="list-style-type: none"> <li> erhöht den Wert</li> <li> verringert den Wert</li> <li> Zurück</li> </ul>

## 3. Setupmenü und Einstellungen













<p>Abb.3</p> <p>25°C 480:00 12:00</p> 	<ul style="list-style-type: none"> <li> Zeigt die aktuell eingestellte Uhrzeit und das Datum an</li> <li> Zeigt die eingestellte Wasserhärte an (Tabelle S.7)</li> <li> Zeigt die eingestellte Dauer des Einschaltens der Pumpe in Sekunden an</li> </ul> <ul style="list-style-type: none"> <li> Durch tippen auf die Ziffern kann der Wert verändert werden</li> <li> Bestätigt und speichert die Eingabe</li> <li> Reset der Eingabe</li> <li> Zurück</li> </ul>
---	--



Tabelle Härtegrad (Richtwerte!)







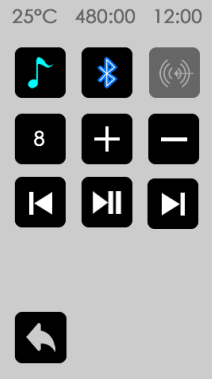

- Stufe 1 = Entkalkung nach 60 Stunden, weiches Wasser 0-8
- Stufe 2 = Entkalkung nach 50 Stunden, normales Wasser 8-15
- Stufe 3 = Entkalkung nach 40 Stunden, mittelhartes Wasser 15-20 (Grundeinstellung)
- Stufe 4 = Entkalkung nach 30 Stunden, hartes Wasser 20 - 26
- Stufe 5 = Entkalkung nach 20 Stunden, sehr hartes Wasser 26+

### 4. LED Beleuchtung und Einstellungen

<p>Abb.4</p> <p>25°C 480:00 12:00</p> 	<ul style="list-style-type: none"> <li> Aktiviert oder deaktiviert die LED Beleuchtung</li> <li> Einstellungsmenü LED Spots (Abb.5)</li> <li> einmaliges drücken schaltet alle Funktionen ab, ein zweiter Druck versetzt das Gerät in Stand By Modus</li> </ul>
<p>Abb.5</p> <p>25°C 480:00 12:00</p> 	<ul style="list-style-type: none"> <li> Startet den automatischen Farblauf</li> <li> Stoppt den Farblauf des aktuellen Farbtons</li> <li> Aktiviert das rote Licht</li> <li> Aktiviert das grüne Licht</li> <li> Aktiviert das blaue Licht</li> <li> Aktiviert das weiße Licht</li> <li> Zurück</li> </ul>

### 5. Sound und Einstellungen





<p>Abb.6</p> <p>25°C 480:00 12:00</p> 	<ul style="list-style-type: none"> <li> Aktiviert oder deaktiviert das Soundmodul</li> <li> Einstellungsmenü für das Soundmodul (Abb.7/Abb.8)</li> <li> einmaliges Drücken schaltet alle Funktionen ab, ein zweiter Druck versetzt das Gerät in Stand By Modus</li> </ul>
<p>Abb.7</p> <p>25°C 480:00 12:00</p> 	<ul style="list-style-type: none"> <li> Line IN ist aktiv (Kabelgebunden)</li> <li> Erhöht die Lautstärke</li> <li> Verringert die Lautstärke</li> <li> Zurück</li> </ul>





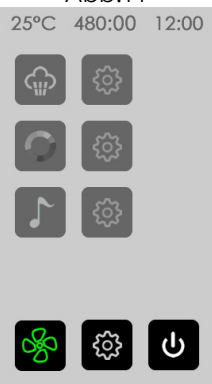





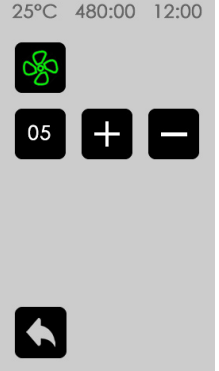

<p>Abb.8</p> <p>25°C 480:00 12:00</p> 	<ul style="list-style-type: none"> <li> Bluetooth ist aktiv, dabei sind erweiterte Funktionen verfügbar</li> <li> Vorheriger Titel</li> <li> Titel abspielen oder Pausieren</li> <li> Nächster Titel</li> </ul>	<ul style="list-style-type: none"> <li> Erhöht die Lautstärke</li> <li> Verringert die Lautstärke</li> <li> Zurück</li> </ul>
---	---	---

### 6. Duft und Einstellungen











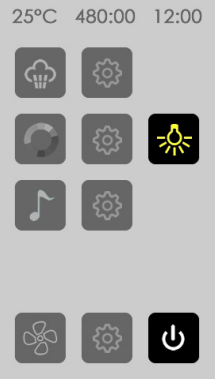







<p>Abb.9</p> <p>25°C 480:00 12:00</p> 	<ul style="list-style-type: none"> <li> Automatische Duftdosierung, ist nur verfügbar wenn Dampf aktiv ist</li> <li> Einstellungsmenü für die Duftdosierung (Abb.10)</li> <li> einmaliges Drücken schaltet alle Funktionen ab, ein zweiter Druck versetzt das Gerät in Stand By Modus</li> </ul>
<p>Abb.10</p> <p>25°C 480:00 12:00</p> 	<ul style="list-style-type: none"> <li> 5 Zeigt den aktuellen Wert der eingestellten Intensität an</li> <li> Erhöht die Intensität</li> <li> Verringert die Intensität</li> <li> Zurück</li> </ul>

### 7. Stoßlüftung und Einstellungen











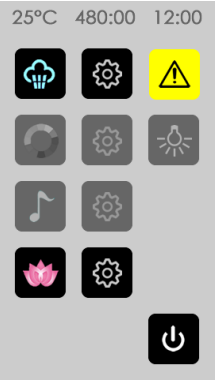









<p>Abb.11</p> <p>25°C 480:00 12:00</p> 	<ul style="list-style-type: none"> <li> Stoßlüftung, ist nur aktiv wenn Dampffunktion inaktiv ist und schaltet nach der eingestellten Zeit ab. Die Ventilatoren dafür müssen eingebaut sein.</li> <li> Einstellungsmenü für die Stoßlüftung (Abb.12)</li> <li> einmaliges Drücken schaltet alle Funktionen ab, ein zweiter Druck versetzt das Gerät in Stand By Modus</li> </ul>
--	---

<p>Abb.12</p> <p>25°C 480:00 12:00</p> 	<table border="1"> <tr> <td></td> <td>Zeigt die Nachlaufzeit in Minuten an, max. sind 15min einstellbar.</td> </tr> <tr> <td></td> <td>Erhöht die Laufzeit um 5min</td> </tr> <tr> <td></td> <td>Verringert die Laufzeit um 5min</td> </tr> <tr> <td></td> <td>Zurück</td> </tr> </table>		Zeigt die Nachlaufzeit in Minuten an, max. sind 15min einstellbar.		Erhöht die Laufzeit um 5min		Verringert die Laufzeit um 5min		Zurück
	Zeigt die Nachlaufzeit in Minuten an, max. sind 15min einstellbar.								
	Erhöht die Laufzeit um 5min								
	Verringert die Laufzeit um 5min								
	Zurück								

**8. Optionen und Einstellungen**



<p>Abb.13</p> <p>25°C 480:00 12:00</p> 	<table border="1"> <tr> <td></td> <td>Eine beliebige Option ein- oder ausschalten. Der Button kann auf Wunsch durch einen GKI Mitarbeiter konfiguriert und mit diversen Symbolen belegt werden.</td> </tr> <tr> <td></td> <td>einmaliges Drücken schaltet alle Funktionen ab, ein zweiter Druck versetzt das Gerät in Stand By Modus</td> </tr> </table>		Eine beliebige Option ein- oder ausschalten. Der Button kann auf Wunsch durch einen GKI Mitarbeiter konfiguriert und mit diversen Symbolen belegt werden.		einmaliges Drücken schaltet alle Funktionen ab, ein zweiter Druck versetzt das Gerät in Stand By Modus	<table border="1"> <tr> <td></td> <td>Alternative Beleuchtung</td> </tr> <tr> <td></td> <td>Optionale Sitzheizung</td> </tr> <tr> <td></td> <td>Sole Verdampfer</td> </tr> <tr> <td></td> <td>Sonstige Option</td> </tr> </table>		Alternative Beleuchtung		Optionale Sitzheizung		Sole Verdampfer		Sonstige Option
	Eine beliebige Option ein- oder ausschalten. Der Button kann auf Wunsch durch einen GKI Mitarbeiter konfiguriert und mit diversen Symbolen belegt werden.													
	einmaliges Drücken schaltet alle Funktionen ab, ein zweiter Druck versetzt das Gerät in Stand By Modus													
	Alternative Beleuchtung													
	Optionale Sitzheizung													
	Sole Verdampfer													
	Sonstige Option													

**9. Entkalken und Menü**

<p>Abb.14</p> <p>25°C 480:00 12:00</p> 	<table border="1"> <tr> <td></td> <td>Je nach eingestellter Stufe der Wasserhärte erscheint eine gelbe Warnmeldung im Display. Durch Tippen auf den gelben Button wird das Entkalkungsmenü aufgerufen, bitte folgen Sie den Anweisungen auf dem Display (Abb.15).</td> </tr> <tr> <td></td> <td>einmaliges Drücken schaltet alle Funktionen ab, ein zweiter Druck versetzt das Gerät in Stand By Modus</td> </tr> </table>			Je nach eingestellter Stufe der Wasserhärte erscheint eine gelbe Warnmeldung im Display. Durch Tippen auf den gelben Button wird das Entkalkungsmenü aufgerufen, bitte folgen Sie den Anweisungen auf dem Display (Abb.15).		einmaliges Drücken schaltet alle Funktionen ab, ein zweiter Druck versetzt das Gerät in Stand By Modus				
	Je nach eingestellter Stufe der Wasserhärte erscheint eine gelbe Warnmeldung im Display. Durch Tippen auf den gelben Button wird das Entkalkungsmenü aufgerufen, bitte folgen Sie den Anweisungen auf dem Display (Abb.15).									
	einmaliges Drücken schaltet alle Funktionen ab, ein zweiter Druck versetzt das Gerät in Stand By Modus									
<p>Abb.15</p> <p>25°C 480:00 12:00</p> 	<table border="1"> <tr> <td></td> <td>Zeigt die den Status des Betriebs an und fordert zu Aktionen auf</td> </tr> <tr> <td></td> <td>Antippen startet das Entkalken oder bestätigt die geforderte Aktion</td> </tr> <tr> <td></td> <td>Bricht den aktuellen Vorgang ab</td> </tr> <tr> <td></td> <td>Zurück</td> </tr> </table>			Zeigt die den Status des Betriebs an und fordert zu Aktionen auf		Antippen startet das Entkalken oder bestätigt die geforderte Aktion		Bricht den aktuellen Vorgang ab		Zurück
	Zeigt die den Status des Betriebs an und fordert zu Aktionen auf									
	Antippen startet das Entkalken oder bestätigt die geforderte Aktion									
	Bricht den aktuellen Vorgang ab									
	Zurück									

**Bitte stellen Sie sicher das Sie einen Ausreichenden Vorrat von min. 500ml an Entkalkungsmittel zur Verfügung haben, bevor Sie mit der Entkalkung beginnen!**



### 10. Vollautomatische Entkalkung

<p>Abb.16</p> <p>25°C 480:00 12:00</p> 	 <p>Tippen Sie einmal auf den grünen OK Button</p> <p>der Vorgang läuft danach automatisch und dauert ca. 2,5 Stunden. Das Gerät füllt mehrmals Frischwasser nach und lässt dieses auch wieder aus.</p> <p>Nach Fertigstellung erscheint eine Meldung (Abb.18). Diese kann mit dem Zurück Button quittiert werden und das Gerät ist betriebsbereit.</p> <p>Vermeiden Sie einen Abbruch des Vorgangs!!</p>
--	--

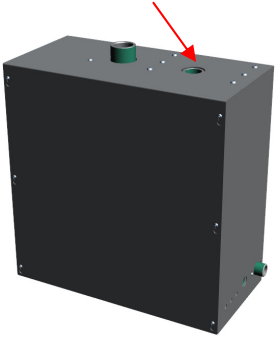



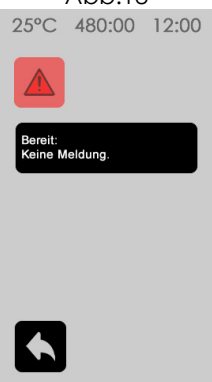

### 11. Halbautomatische Entkalkung

<p>Abb.17</p> <p>25°C 480:00 12:00</p> 	<p>Verschluss Schraube 1/2" Zoll</p> 	<ol style="list-style-type: none"> <li>1. Tippen Sie einmal auf den grünen OK Button</li> <li>2. Wasserzulauf startet, bitte warten.</li> <li>3. Messing Verschluss Schraube auf der Oberseite des Generators öffnen.</li> <li>4. Bei Aufforderung im unteren Statusfeld innerhalb von 5 Minuten Mittel einfüllen und nochmals OK drücken</li> <li>5. Verschluss Schraube wieder fest verschließen</li> <li>6. Der Vorgang läuft nun bis zur Fertigstellung automatisch</li> <li>7. Nach Fertigstellung die Meldung (Abb.18) mit Zurück Quittieren und das Gerät ist betriebsbereit</li> </ol>
--	--	--

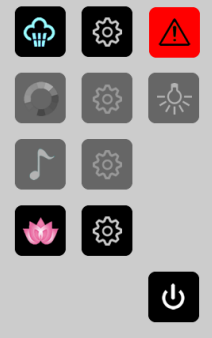
### 12. Fertigstellung Entkalken

<p>Abb.18</p> <p>25°C 480:00 12:00</p> 	 <p>Ein blasses rotes Symbol mit der Meldung „BEREIT“ erscheint nach dem Entkalkungsvorgang, diesen mit Zurück bestätigen und das Gerät ist betriebsbereit und kann sofort verwendet werden.</p>  <p>Zurück</p>
--	--

### 13. Fehlermeldung und Störung

<p>Abb.19</p> <p>25°C 480:00 12:00</p> 	<table border="1"><tr><td data-bbox="391 300 472 376"></td><td data-bbox="512 300 1465 416"><p>Das rote Anzeigesymbol weist auf eine Fehlfunktion hin, tippen Sie auf das Symbol um mehr Informationen zu erhalten und kontaktieren Sie den Werkkundendienst.</p></td></tr><tr><td data-bbox="391 533 472 609"></td><td data-bbox="512 533 1465 622"><p>einmaliges Drücken schaltet alle Funktionen ab, ein zweiter Druck versetzt das Gerät in Stand By Modus</p></td></tr></table>		<p>Das rote Anzeigesymbol weist auf eine Fehlfunktion hin, tippen Sie auf das Symbol um mehr Informationen zu erhalten und kontaktieren Sie den Werkkundendienst.</p>		<p>einmaliges Drücken schaltet alle Funktionen ab, ein zweiter Druck versetzt das Gerät in Stand By Modus</p>
	<p>Das rote Anzeigesymbol weist auf eine Fehlfunktion hin, tippen Sie auf das Symbol um mehr Informationen zu erhalten und kontaktieren Sie den Werkkundendienst.</p>				
	<p>einmaliges Drücken schaltet alle Funktionen ab, ein zweiter Druck versetzt das Gerät in Stand By Modus</p>				

**Seriennummer**  
(bitte stets angeben)

--	--	--	--	--	--



Sanitär-VertriebsgesmbH  
Oberndorf 128d  
A – 6341 Ebbs

Telefon	0043/5373/42300
Telefax	0043/5373/42300 40
E-Mail	info@gki.at
Internet	www.gki.at